

**KLIMATYZATOR:
TYP ŚCIENNY**

Model chłodząco/grzewczy

Jednostki wewnętrzne:

RSG18KLCA

RSG24KLCA

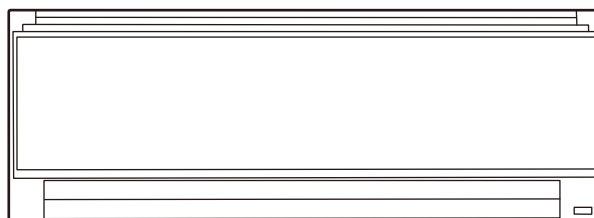

FUJI ELECTRIC

Generalny Dystrybutor w Polsce:

IGLOTECH Sp. z o.o.

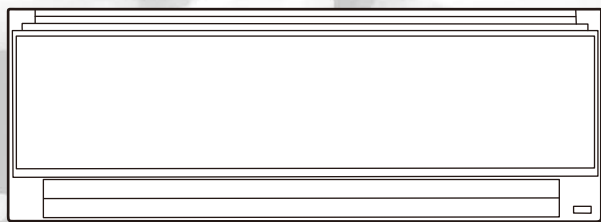

Spis treści

Zalecenia dotyczące bezpieczeństwa	1
Opis jednostki wewnętrznej i tryby pracy.....	3
Opis pilota zdalnego sterowania i tryby pracy	4
Konserwacja i czyszczenie	6
Rozwiązywanie problemów	7

Przed rozpoczęciem korzystania z produktu należy dokładnie zapoznać się z instrukcjami i zachować niniejszy dokument do użytku w przyszłości.

Zalecenia dotyczące bezpieczeństwa

Aby zapobiec odniesieniu obrażeń ciała oraz uszkodzeniu mienia, przed rozpoczęciem korzystania z produktu należy uważnie zapoznać się z niniejszą sekcją i zawsze stosować się do zaleceń dotyczących bezpieczeństwa zamieszczonych poniżej. Nieprawidłowa obsługa będąca następstwem niezastosowania się do podanych instrukcji może skutkować obrażeniami bądź uszkodzeniami, których stopień sklasyfikowano za pomocą następujących oznaczeń:



OSTRZEŻENIE

Ten symbol ostrzega przed czynnościami skutkującymi śmiercią lub poważnymi obrażeniami.



Tym symbolem oznaczono czynności ZABRONIONE.



PRZESTROGA

Ten symbol ostrzega przed czynnościami skutkującymi obrażeniami lub uszkodzeniem mienia.



Tym symbolem oznaczono czynności OBOWIĄZKOWE.

• objaśnienie symboli wyświetlanych na wyświetlaczu jednostki wewnętrznej lub zewnętrznej.

	OSTRZEŻENIE	Ten symbol sygnalizuje, iż w urządzeniu zastosowano łatwopalny czynnik chłodniczy. Jego wyciek i kontakt z zewnętrznym źródłem zapłonu może spowodować wybuch pożaru.
	PRZESTROGA	Ten symbol sygnalizuje, że należy uważnie zapoznać się z instrukcją obsługi.
	PRZESTROGA	Ten symbol sygnalizuje, że obsługą sprzętu powinien zająć się personel serwisowy, a niezbędne czynności należy wykonać zgodnie z instrukcją instalacji.
	PRZESTROGA	Ten symbol sygnalizuje dostępność dodatkowych informacji, np. w instrukcji obsługi lub instrukcji instalacji.



OSTRZEŻENIE

- W skład niniejszego produktu nie wchodzi części wymagające serwisowania przez użytkownika. W celu przeprowadzenia naprawy, instalacji bądź przeniesienia niniejszego produktu zawsze kontaktować się z autoryzowanym personelem serwisowym. Nieprawidłowa instalacja bądź użytkowanie skutkuje wyciekami, porażeniem prądem elektrycznym lub pożarem.
- W przypadku wystąpienia usterki, objawiającej się na przykład wonią spalinową, natychmiast przerwać użytkowanie klimatyzatora i całkowicie odłączyć zasilanie poprzez wyłączenie wyłącznika elektrycznego lub wyjęcie z gniazda wtyczki kabla zasilającego. Następnie skontaktować się z autoryzowanym personelem serwisowym.
- Zachować ostrożność, aby nie uszkodzić kabla zasilającego. W przypadku uszkodzenia może go wymienić wyłącznie autoryzowany personel serwisowy.
- Jeżeli dojdzie do wycieku czynnika chłodniczego, należy zadbać o to, aby nie doszło do jego kontaktu z ogniem lub jakimkolwiek materiałem łatwopalnym, a następnie skontaktować się z autoryzowanym personelem serwisowym.
- W czasie burzy bądź w przypadku zaobserwowania jakichkolwiek oznak możliwości uderzenia pioruna, wyłączyć klimatyzator za pomocą pilota zdalnego sterowania i unikać kontaktu z produktem bądź źródłem jego zasilania, aby zapobiec zagrożeniom powodowanym przez prąd elektryczny.
- Przechowywać urządzenie w pomieszczeniu bez stale pracującego wyposażenia, które może stać się źródłem zapłonu (na przykład kominków i innych urządzeń z otwartym płomieniem bądź włączonych urządzeń gazowych lub grzejników elektrycznych).
- Przechowywać urządzenie w dobrze wentylowanym miejscu.
- Zachować ostrożność, ponieważ czynniki chłodnicze mogą nie mieć zapachu.
- Przechowywać urządzenie w sposób uniemożliwiający powstanie uszkodzeń mechanicznych.
- Utylizować urządzenie w odpowiedni sposób, zgodnie z przepisami krajowymi i regionalnymi.
- Podczas transportu lub zmiany miejsca instalacji jednostki wewnętrznej rury należy zabezpieczyć za pomocą ściennego uchwyty hakowego. Podczas przenoszenia urządzenia nie wolno trzymać za rury jednostki wewnętrznej. (Takie obciążenie złączy rurowych może doprowadzić do wycieku łatwopalnego gazu podczas tej operacji).
- Niniejsze urządzenie nie jest przeznaczone do użytku przez osoby (w tym dzieci) o obniżonej sprawności fizycznej, umysłowej lub czuciowej bądź nieposiadające odpowiedniej wiedzy albo doświadczenia, chyba że znajdują się one pod nadzorem osoby odpowiedzialnej za ich bezpieczeństwo lub zostały przez nią poinstruowane w zakresie użytkowania urządzenia. Należy zadbać o to, aby dzieci nie bawiły się urządzeniem.
- Nie uruchamiać produktu poprzez podłączenie wtyczki kabla zasilającego do gniazda lub jej odłączenie albo włączenie bądź wyłączenie wyłącznika.
- Nie używać gazów łatwopalnych w pobliżu produktu.
- Nie wystawiać się na bezpośrednie działanie chłodzącego strumienia powietrza przez bardzo długi czas.
- Nie wkładać palców ani innych przedmiotów do otworów wylotowych, otwartego panelu i kratki wlotowej.
- Nie obsługiwać mokrymi rękami.
- Nie instalować jednostki w miejscach, w których znajduje się olej mineralny, na przykład w fabrykach, ani w pomieszczeniach, gdzie dochodzi do rozpryskiwania się oleju lub powstawania pary, na przykład w kuchni.
- Nie podejmować prób przyspieszenia procesu odszraniania ani czyszczenia urządzenia w sposób nieprzewidziany w zaleceniach producenta.
- Nie wykonywać otworów ani nie palić.

Zalecenia dotyczące bezpieczeństwa (ciąg dalszy)

⚠ PRZESTROGA

- Co jakiś czas w trakcie użytkowania zapewniać wentylację.
- Korzystać wyłącznie po zamontowaniu w produkcie filtrów powietrza.
- Upewnić się, że wszelkiego rodzaju sprzęt elektroniczny znajduje się w odległości co najmniej 1 m (40 cali) od jednostek wewnętrznych i zewnętrznych.
- Jeżeli produkt nie będzie używany przez dłuższy czas, całkowicie odłączyć go od źródła zasilania.
- Po długim okresie niekorzystania z urządzenia zadbać o przeprowadzenie kontroli zamocowania jednostki wewnętrznej, aby zapobiec upadkowi produktu.
- Dokładnie rozważyć kierunek nawiewu i docelową wartość temperatury w pomieszczeniu w przypadku korzystania z produktu w miejscu, w którym przebywają niemowlęta, dzieci oraz osoby starsze lub chore.
- Nie kierować strumienia powietrza na kominki bądź urządzenia grzewcze.
- Nie blokować ani nie zakrywać kratki wlotowej ani otworu wylotowego.
- Nie wystawiać żeber wymiennika ciepła na działanie wysokiego ciśnienia.
- Nie stawać na produkcie, nie umieszczać na nim przedmiotów ani nie używać go do ich zawieszania.
- Nie umieszczać pod produktem innych urządzeń elektronicznych ani wyposażenia domowego. Powstała w wyniku kondensacji pary woda skapująca z produktu może je zamoczyć i w konsekwencji doprowadzić do uszkodzenia lub wadliwego funkcjonowania.
- Nie narażać produktu na bezpośredni kontakt z wodą.
- Nie używać produktu do przechowywania żywności, przyrządów precyzyjnych, dzieł sztuki i innych przedmiotów ani do trzymania zwierząt lub hodowli roślin. Może to mieć negatywny wpływ na jakość tych przedmiotów lub stan tych organizmów.
- Nie wystawiać zwierząt bądź roślin na bezpośrednie działanie strumienia powietrza.
- Nie pić wody, z której opróżniono klimatyzator.
- Nie ciągnąć za kabel zasilający w celu odłączenia wtyczki z gniazda.
- Nie dotykać aluminiowych żeber wymiennika ciepła wbudowanego w produkt podczas konserwacji, ponieważ grozi to odniesieniem obrażeń.
- Nie stawać na niestabilnej drabinie podczas obsługi lub czyszczenia tego produktu. Może się ona przewrócić, w wyniku czego można odnieść obrażenia.

Niniejszy produkt zawiera fluorowane gazy cieplarniane.

Akcesoria do jednostki wewnętrznej



⚠ OSTRZEŻENIE

- Uważać, aby niemowlęta i małe dzieci nie połknęły przypadkowo baterii.

Montaż uchwyту pilota zdalnego sterowania



Instalacja baterii (AAA/R03/LR03 × 2)

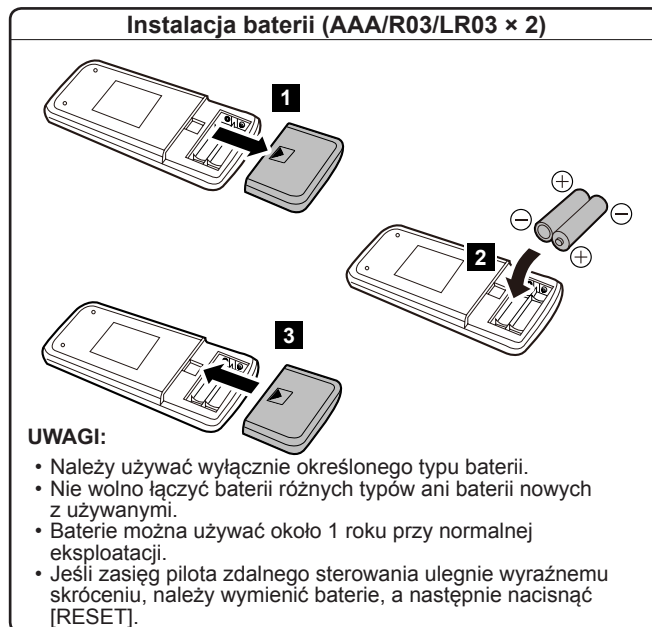

Opis jednostki wewnętrznej i tryby pracy

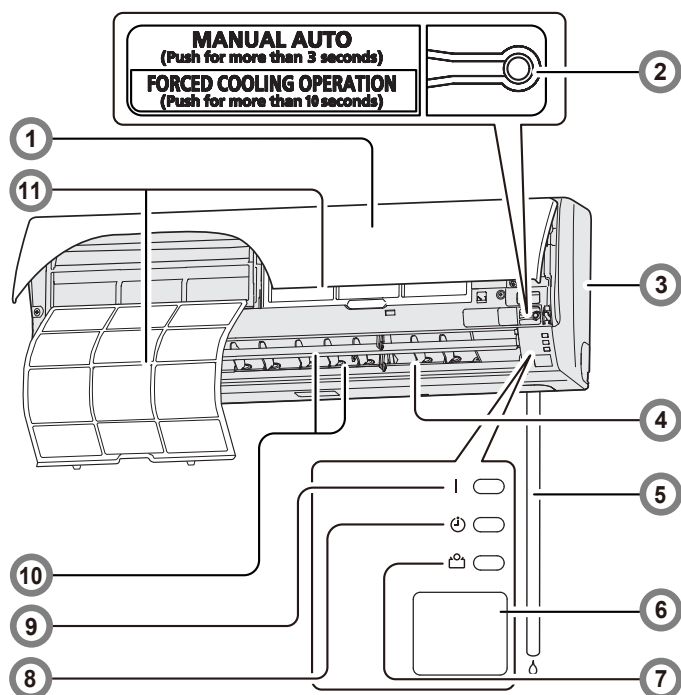
**1** Kratka wlotowa

Przed przystąpieniem do użytkowania upewnij się, że kratka wlotowa jest całkowicie zamknięta. Niedomknięcie może doprowadzić do nieprawidłowego funkcjonowania produktu lub wpłynąć na jego wydajność.

2 Przycisk [MANUAL AUTO]

Należy używać go w przypadku zgubienia pilota zdalnego sterowania lub wystąpienia jego usterki.

Status	Czynność	Tryb lub operacja
Podczas pracy	Nacisnąć i przytrzymać przez ponad 3 sekundy.	Zatrzymanie
Zatrzymywanie	Naciśnij i przytrzymaj przez ponad 3 sekundy, ale nie dłużej niż 10 sekund.	Auto
	Nacisnąć i przytrzymać przez ponad 10 sekundy. (Tylko do obsługi serwisowej.)*	Wymuszone chłodzenie
Po oczyszczeniu	Nacisnąć i przytrzymać przez czas krótszy niż 3 sekundy.	Resetowanie wskaźnika filtra

*: Aby zatrzymać wymuszone chłodzenie, nacisnąć ten przycisk lub [START/STOP] na pilocie zdalnego sterowania.

3 Panel przedni**4** Żaluzja poziomego nawiewu**PRZESTROGA**

Przed wyregulowaniem kierunku poziomego nawiewu upewnij się, że całkowicie zatrzymano żaluzje pionowego nawiewu.

Wyregulować dwa pokręta ręcznie.

5 Wężyk odpływu skroplin**6** Odbiornik sygnału pilota zdalnego sterowania**PRZESTROGA**

Aby uzyskać odpowiednią jakość transmisji sygnałów między pilotem zdalnego sterowania a jednostką wewnętrzną, trzymać odbiornik sygnałów z dala od:

- bezpośrednich promieni słonecznych i źródeł silnego światła;
- telewizorów z płaskim ekranem.

W pomieszczeniach, w których zastosowano świetlówki z natychmiastowym zapłonem, takie jak te ze statecznikiem elektronicznym, sygnał może nie być przesyłany prawidłowo. W takim przypadku należy skonsultować się ze sprzedawcą, u którego zakupiono produkt.

7 Kontrolka Economy (zielona)

Świeci się w Ekonomicznym trybie pracy.

8 Kontrolka Timer (pomarańczowa)

Świeci się w trybie pracy Timer, natomiast miga powoli, gdy zostanie wykryty błąd ustawienia timera. Jeśli chodzi o błąd ustawienia timera, należy zapoznać się z tematem „Funkcja Automatyczne Ponowne Uruchomienie” na stronie 5.

9 Kontrolka Operation (zielona)

Świeci się podczas pracy w trybie normalnym, natomiast miga powoli w trybie automatycznego odszraniania.

10 Żaluzja pionowego nawiewu

Po każdym naciśnięciu [SET] na pilocie zdalnego sterowania kąt żaluzji pionowego nawiewu przesuwa się w następujących sposób:

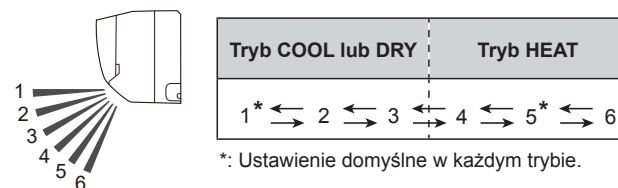

- Nie regulować ręcznie.
- Na początku trybu AUTO lub HEAT położenie 1 może zostać utrzymane przez chwilę w celu regulacji.
- W przypadku ustawienia kąta w położeniu 4–6 przez ponad 30 minut w trybie COOL lub DRY następuje automatyczny powrót do położenia 3. W trybie COOL lub DRY, jeśli kąt jest ustawiony w położeniu 4–6 przez wiele godzin, może dojść do skraplania pary wodnej i powstania wilgoci.

11 Filtr powietrza

Patrz strona 6

Opis pilota zdalnego sterowania i tryby pracy

⚠ PRZESTROGA

- ! Aby zapobiec nieprawidłowemu funkcjonowaniu lub uszkodzeniu pilota zdalnego sterowania:
 - Nie umieszczać pilota zdalnego sterowania w miejscach, w których będzie wystawiony na działanie bezpośrednich promieni słonecznych lub wysokiej temperatury.
 - Jeżeli produkt nie będzie używany przez dłuższy czas, wyjąć baterie.
 - Natychmiast wyjąć zużyte baterie i zutylizować je zgodnie z przepisami lokalnymi obowiązującymi w danym regionie.
- ! Jeżeli dojdzie do kontaktu płynu wyciekającego z baterii ze skórą lub przedostanie się on do oczu bądź ust, natychmiast odpowiednio przemyć dane miejsce na skórze/oczy bądź przepluć usta dużą ilością czystej wody i skonsultować się z lekarzem.
- Przeszkody, takie jak zasłony lub ściany, znajdujące się między pilotem zdalnego sterowania a jednostką wewnętrzną mogą wpłynąć na jakość transmisji sygnału.
- ⊘ Nie narażać pilota zdalnego sterowania na silne wstrząsy.
- ⊘ Nie polewać pilota zdalnego sterowania wodą.
- ⊘ Nie ładować baterii suchych.
- ⊘ Nie używać baterii suchych, które były ponownie ładowane.

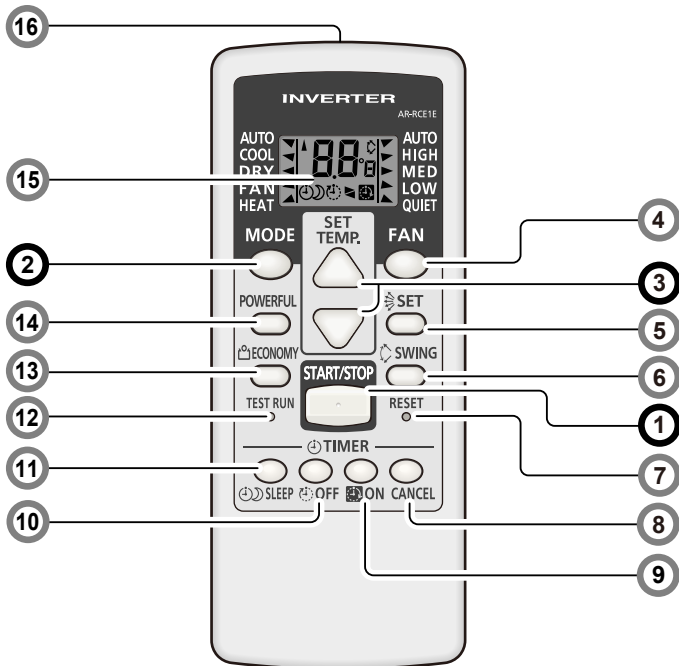

Można szybko rozpocząć pracę, wykonując 3 poniższe kroki:

1 Przcisk [START/STOP]

2 Przcisk [MODE] * |

Umożliwia przełączanie trybu pracy w następującej kolejności.

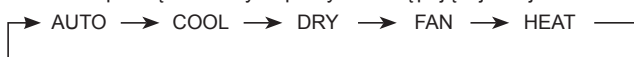

Uwagi w trybie HEAT:

- Na początku pracy jednostka wewnętrzna pracuje z bardzo niską prędkością wentylatora przez około 3–5 minut w ramach przygotowania, a następnie przełącza się do wybranej prędkości wentylatora.
- Operacja automatycznego odmrażania zastępuje operację ogrzewania, gdy jest to konieczne.

Uwaga w trybie COOL:

Wentylator jednostki wewnętrznej może zatrzymać się od czasu do czasu w celu przeprowadzenia jego regulacji w zakresie oszczędzania energii. Regulacja ta umożliwia energooszczędną pracę dzięki zatrzymaniu obracania się wentylatora jednostki wewnętrznej po zatrzymaniu jednostki zewnętrznej. W ustawieniu początkowym ta funkcja jest włączona. Aby wyłączyć tę funkcję, należy skonsultować się z instalatorem lub autoryzowanym personelem serwisowym.

Nawet w przypadku zmiany tego ustawienia, jeśli dla prędkości wentylatora ustawiono wartość „AUTO” w trybie COOL lub DRY, funkcja ta nadal działa, aby powstrzymać dyfuzję wilgotności wewnętrznej.

3 Przciski [SET TEMP.] (temperatura) * |

Umożliwiają ustawienie wybranej temperatury.

Zakres ustawienia temperatury	
AUTO	18–30°C
COOL/DRY	18–30°C
HEAT	16–30°C

*:Regulacja temperatury nie jest dostępna w trybie FAN.

4 Przcisk [FAN] * |

Steruje prędkością wentylatora.



- Po wybraniu opcji AUTO prędkość wentylatora jest automatycznie ustawiana zgodnie z trybem pracy.

5 Przcisk [SET] * |

Reguluje pionowy kierunek przepływu powietrza.

6 Przcisk [SWING] * |

Uruchamia lub zatrzymuje automatyczny ruch żaluzji pionowego nawiewu.

- Po każdym naciśnięciu przycisku żaluzji pionowego nawiewu przesuwa się w następujący sposób:

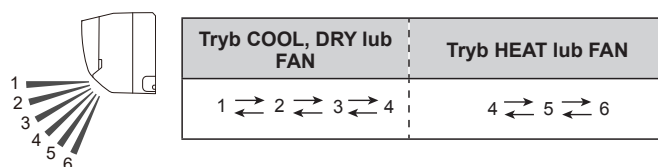

UWAGI:

- Tryb pracy Wychylenie może wyłączyć się tymczasowo, kiedy wentylator jednostki wewnętrznej obraca się z bardzo niską prędkością lub zatrzymuje się.
- W trybie FAN (wentylator), zakres wychylenia 1 ↔ 4 lub 4 ↔ 6 wybierany jest zgodnie z kierunkiem nawiewu ustawionym przed rozpoczęciem pracy w trybie Wychylenia.

7 Przcisk [RESET] * |

[RESET] należy nacisnąć delikatnie za pomocą końcówki długopisu lub innego niewielkiego przedmiotu w prawidłowym kierunku, jak pokazano na tym rysunku.



8 Przcisk [TIMER CANCEL] * |

Anuluje ustawiony timer.

9 Przcisk [ON TIMER] * |

Po każdym naciśnięciu przycisku czas zmienia się w następujący sposób:



- Ustawić zegar, gdy kontrolka [ON] na wyświetlaczu pilota zdalnego sterowania miga.

10 Przcisk [OFF TIMER] * |

Po każdym naciśnięciu przycisku czas zmienia się w następujący sposób:





- Ustawić zegar, gdy kontrolka [OFF] na wyświetlaczu pilota zdalnego sterowania miga.

*: Ustawienie musi zostać dokonane w ciągu ok. 3 sekund, kiedy wskaźnik świeci w sposób ciągły.
|: Przyciskiem można sterować tylko wtedy, kiedy klimatyzator jest włączony.

Opis pilota zdalnego sterowania i tryby pracy (ciąg dalszy)

Timer programu (łącznie używanie timera On i timera Off)

Zintegrowany timer On–Off albo Off–On można ustawić w następujący sposób:

	<p>Najpierw ustawić timer On. Następnie ustawić timer Off, zanim klimatyzator włączy się na podstawie uprzednio skonfigurowanej nastawy timera On.</p>
	<p>Najpierw ustawić timer Off. Następnie ustawić timer On, zanim klimatyzator wyłączy się na podstawie uprzednio skonfigurowanej nastawy timera Off.</p>

Timer, który jest ustawiony później rozpoczyna odliczanie po zakończeniu odliczania przez poprzedni timer.

UWAGI:

W przypadku zmiany wartości ustawienia dla timera po ustawieniu timera Programu odliczanie przez timer zostanie wtedy zresetowane.

11 Przycisk [] SLEEP TIMER *

Po każdym naciśnięciu przycisku czas zmienia się w następujący sposób:



• Ustawić zegar, gdy kontrolka [] na wyświetlaczu pilota zdalnego sterowania miga.

Aby ponownie włączyć timer, należy nacisnąć ten przycisk, gdy wskaźnik nie jest wyświetlany.

Aby ułatwić użytkownikowi spokojne zasypianie i zapobiec nadmiernemu ogrzewaniu lub chłodzeniu podczas snu, timer Sleep automatycznie steruje ustawieniem temperatury zgodnie z ustawionym czasem w sposób przedstawiony poniżej. Klimatyzator wyłącza się całkowicie po upływie ustawionego czasu.

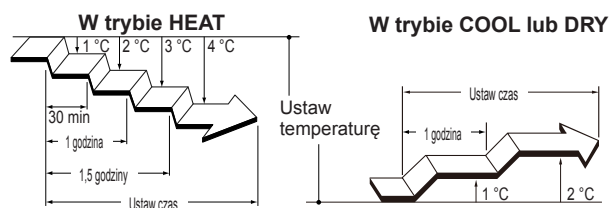



Uwaga dotycząca ustawień Timer:

Wszelkie przerwy w zasilaniu, takie jak zanik napięcia lub wyłączenie wyłącznika, powodują błędy w działaniu wewnętrznego zegara. W takim przypadku [] na jednostce wewnętrznej miga i konieczne jest ponowne dostosowanie ustawienia.

12 Przycisk [] TEST RUN *

Tego przycisku używa się wyłącznie do wykonania testu początkowego podczas instalacji.

Nie należy naciskać go w trakcie normalnej eksploatacji, ponieważ spowoduje to nieprawidłowe działanie urządzenia.

- Podczas uruchomienia testowego [] i [] migają jednocześnie.
- Aby anulować uruchomienie testowe w sytuacji przypadkowego naciśnięcia aktywującego je przycisku, należy wyłączyć klimatyzator poprzez naciśnięcie [] START/STOP].

13 Przycisk [] ECONOMY *

Uruchamia lub zatrzymuje tryb pracy Economy, który zmniejsza zużycie energii elektrycznej bardziej niż pozostałe tryby pracy dzięki odpowiedniej regulacji temperatury w pomieszczeniu.

Po naciśnięciu przycisku włącza się [] na jednostce wewnętrznej.

- W trybie COOL temperatura w pomieszczeniu zostanie ustawiona o kilka stopni wyżej niż zdefiniowana temperatura.
- W trybie HEAT temperatura w pomieszczeniu zostanie ustawiona o kilka stopni niżej niż zdefiniowana temperatura.
- Zwłaszcza w trybie COOL można uzyskać udoskonalone osuszanie bez znacznego obniżania temperatury w pomieszczeniu.

UWAGI:

- W trybie COOL albo HEAT maksymalna wydajność pracy wynosi około 70% zwykłego trybu klimatyzacji.
- Tego trybu pracy nie można uruchomić podczas monitorowania temperatury w trybie AUTO.

14 Przycisk [] POWERFUL * |

Uruchamia tryb pracy Powerful, który umożliwia szybkie schłodzenie lub nagrzanie pomieszczenia.
Po naciśnięciu przycisku uruchomienia trybu pracy Powerful jednostka wewnętrzna emituje 2 krótkie sygnały dźwiękowe.

Tryb pracy Powerful jest automatycznie wyłączany w następujących sytuacjach:

- Temperatura w pomieszczeniu osiągnęła określone ustawienie temperatury w trybie COOL, DRY lub HEAT.

- Upłynęło 20 minut od ustawienia trybu pracy Mocny.

Nawet w powyższych sytuacjach praca w trybie Mocny nie jest zatrzymywana automatycznie, jeżeli nie upłyne określony czas.

UWAGI:

- Kierunek przepływu powietrza i prędkość wentylatora są regulowane automatycznie.
- Ten tryb pracy nie może być uruchomiony równocześnie z trybem pracy Economy.

Aby powrócić do normalnego trybu pracy, należy nacisnąć przycisk ponownie. Wówczas jednostka wewnętrzna emituje 1 krótkie sygnały dźwiękowe.

15 Wyświetlacz pilota zdalnego sterowania

W tej sekcji są przedstawione wszystkie możliwe wskaźniki. W rzeczywistych warunkach pracy wyświetlacz jest powiązany z działaniem przycisku i pokazuje jedynie niezbędne wskaźniki dla każdego ustawienia.

16 Nadajnik sygnału

Należy prawidłowo skierować go w stronę odbiornika sygnału jednostki wewnętrznej.

- Wskaźnik transmisji sygnału [] na wyświetlaczu pilota zdalnego sterowania wskazuje, że sygnał z pilota jest transmitowany.
- Zasięg wynosi około 7 m.
- Rozlegnie się sygnał dźwiękowy, jeśli transmitowany sygnał został wysłany poprawnie. W przypadku braku sygnału dźwiękowego należy nacisnąć przycisk na pilocie zdalnego sterowania ponownie.

Operacja Automatycznego Odszraniania

Kiedy temperatura na zewnątrz jest bardzo niska przy wysokiej wilgotności, na jednostce zewnętrznej może tworzyć się szron podczas pracy w trybie ogrzewania, co może zmniejszyć wydajność działania produktu.

W celu ochrony przed szronem klimatyzator jest wyposażony w funkcję automatycznego odszraniania sterowaną przez mikrokomputer.

Jeśli wytworzy się szron, klimatyzator tymczasowo zatrzyma się i na krótki czas zostanie uruchomiony układ odszraniania (maksymalnie 15 minut). [] na jednostce wewnętrznej miga podczas pracy w tym trybie.

Jeśli szron wytworzy się na jednostce zewnętrznej po zakończeniu pracy w trybie ogrzewania, jednostka zewnętrzna automatycznie zatrzyma się po kilkuminutowej pracy. Następnie rozpoczyna się operacja Automatycznego Odszraniania.

Funkcja Automatyczne Ponowne Uruchomienie

W razie wystąpienia przerwy w zasilaniu, np. zaniku napięcia, klimatyzator zatrzyma się raz. Jednak po przywróceniu zasilania uruchamia się ponownie automatycznie i wznowia poprzedni tryb pracy.

Jeśli po ustawieniu timera wystąpi jakkolwiek przerwa w zasilaniu, odliczanie timera zostanie zresetowane. Po przywróceniu zasilania [] na jednostce wewnętrznej miga, co sygnalizuje, że wystąpiła awaria timera. W takim przypadku należy ponownie ustawić timer na odpowiedni czas.

Awarie powodowane przez inne urządzenia elektryczne:

Korzystanie z innych urządzeń elektrycznych, takich jak golarka elektryczna, lub używanie bezprzewodowego nadajnika radiowego w pobliżu może powodować wadliwe działanie klimatyzatora.

W razie wystąpienia takiej awarii należy wyłączyć jeden raz wyłącznik. Następnie należy go włączyć ponownie i wznowić jego działanie za pomocą pilota zdalnego sterowania.

Konserwacja i czyszczenie

⚠ PRZESTROGA

- Przed przystąpieniem do czyszczenia produktu wyłączyć go i odłączyć od źródła zasilania.
- Przed przystąpieniem do użytkowania upewnić się, że kratka wlotowa jest całkowicie zamknięta. Niedomknięcie kratki wlotowej może doprowadzić do nieprawidłowego funkcjonowania klimatyzatora lub wpłynąć na jego wydajność.
- Nie dotykać aluminiowych żeber wymiennika ciepła wbudowanego w jednostkę wewnętrzną podczas konserwacji, ponieważ grozi to odniesieniem obrażeń.
- Uważać, aby nie doszło do kontaktu jednostki wewnętrznej z środkami owadobójczymi w płynie bądź sprayami do włosów.
- Podczas konserwacji produktu nie stawać na śliskich, nierównych lub niestabilnych powierzchniach.

Codzienna konserwacja

Podczas czyszczenia obudowy jednostki wewnętrznej należy pamiętać o następujących zasadach:

- Nie używać wody o temperaturze wyższej niż 40 °C.
- Nie używać środków czyszczących o właściwościach ściernych ani rozpuszczalników lotnych, takich jak benzen lub rozcieńczalnik.
- Wycierać jednostkę delikatnie za pomocą miękkiej ściereczki.

Czyszczenie filtrów powietrza

Należy pamiętać o okresowym czyszczeniu filtrów powietrza, aby zapobiec zmniejszeniu skuteczności działania produktu.

Używanie zatkanego pyłem filtra powietrza obniży wydajność produktu i może spowodować zmniejszenie przepływu powietrza lub wzrost poziomu hałasu w czasie pracy.

W normalnych warunkach użytkowania czyścić filtry powietrza raz na 2 tygodnie.

- 1 Otworzyć kratkę wlotową w kierunku strzałki.

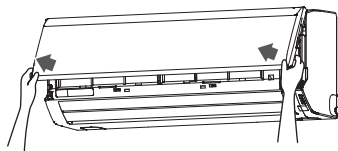

- 2 Pociągnąć uchwyt filtra w kierunku strzałki i zwolnić 2 zaczepy. Następnie wyciągnąć filtr, delikatnie przesuwając go w dół.

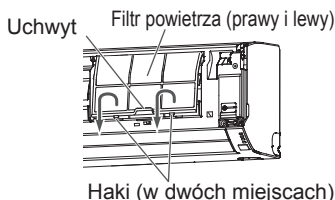

- 3 Należy usunąć zanieczyszczenia, posługując się w tym celu odkurzaczem lub piorącym filtrem. Podczas mycia filtra należy używać neutralnego środka piorącego i ciepłej wody. Po dokładnym przepłukaniu filtra należy go dobrze osuszyć w zacienionym miejscu, a następnie ponownie go zainstalować.

- 4 Zamontować filtr powietrza, wyrównując obydwie strony filtra z panelem.

UWAGI:

Upewnić się, że 2 zaczepy są mocno przymocowane do otworów prowadnicy na panelu.

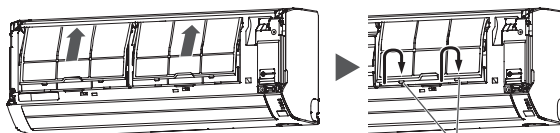

Haki (w dwóch miejscach)

- 5 Nacisnąć 4 miejsca na kratce wlotowej, aby zamknąć ją całkowicie.

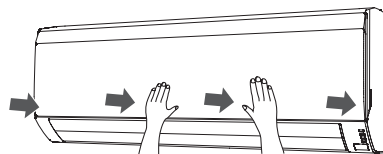

Po dłuższym okresie nieużywania jednostki

Jeśli jednostka wewnętrzna była zamknięta przez 1 miesiąc lub dłużej, należy uruchomić tryb pracy FAN przez pół dnia, aby dokładnie osuszyć wewnętrzne części przed wznowieniem normalnej pracy.

Dodatkowa kontrola

Po długim okresie użytkowania nagromadzony pył wewnątrz jednostki wewnętrznej może zmniejszyć wydajność produktu, nawet jeśli jednostka była poddawana zalecanej codziennej konserwacji lub procedurom czyszczenia opisanym w niniejszym podręczniku.

W takim przypadku zalecana jest kontrola produktu.

Więcej informacji można uzyskać, kontaktując się z autoryzowany personel serwisowy.

Resetowanie kontrolki filtra (ustawienie specjalne)

•Tej funkcji można użyć, jeżeli została prawidłowo skonfigurowana podczas instalacji. Aby użyć funkcji, należy skonsultować się z autoryzowanym personelem serwisowym.

•Wyczyścić filtr powietrza, gdy wskazanie kontrolki jest następujące;

	Miga 3 razy w odstępach 21-sekundowych
--	--

Po wyczyszczeniu zresetować kontrolkę filtra, naciskając i przytrzymując [MANUAL AUTO] na jednostce wewnętrznej przez 3 sekundy lub mniej.

Rozwiązywanie problemów

⚠ OSTRZEŻENIE

- W sytuacjach wymienionych poniżej natychmiast przerwać użytkowanie klimatyzatora i całkowicie odłączyć zasilanie poprzez wyłączenie wyłącznika elektrycznego lub wyjęcie z gniazda wtyczki kabla zasilającego. Następnie skontaktować się ze sprzedawcą lub z autoryzowanym personelem serwisowym. Gdy jednostka jest podłączona do źródła zasilania, nie jest ona odizolowana od źródła zasilania, nawet jeżeli jest wyłączona.
- Z jednostki wydobywa się zapach spalenizny lub dym.
 - Z jednostki wycieka woda.

Następujące objawy nie świadczą o awarii produktu, ale są normalnymi funkcjami lub cechami niniejszego produktu.

Objaw	Przyczyna	Patrz strona
Działanie jest opóźnione po ponownym uruchomieniu.	Aby zapobiec przepaleniu się bezpiecznika, sprężarka nie będzie działać podczas pracy obwodu zabezpieczającego przez około 3 minuty po nagłym uruchomieniu zasilacza Off→On.	–
Słychać hałas.	<ul style="list-style-type: none"> • Podczas pracy lub natychmiast po zatrzymaniu klimatyzatora można usłyszeć dźwięk płynącego czynnika chłodzącego. Jest on szczególnie zauważalny przez 2–3 minuty po rozpoczęciu pracy. • Podczas pracy urządzenia może być słyszalny cichy pisk wytwarzany przez minimalne rozszerzenie i kurczenie przedniego panelu powodowane przez zmianę temperatury. 	–
	Podczas pracy w trybie ogrzewania może być słyszalny dźwięk syczenia wytwarzany przez operację Automatycznego Odszraniania.	5
Z jednostki wydobywa się woń.	Może być emitowany pochłonięty przez klimatyzator zapach pomieszczenia pochodzący z tekstyliów wnętrza, mebli lub dymu papierosowego.	–
Z jednostki wydziela się mgiełka lub para.	W trybie COOL lub DRY może być wydzielana cienka warstwa mgły generowana przez skroploną parę powstałą wskutek procesu nagłego chłodzenia.	–
	Podczas pracy w trybie ogrzewania wentylator wbudowany w jednostkę zewnętrzną może zatrzymać się i może powstać para generowana przez operację Automatycznego Odszraniania.	5
Przepływ powietrza jest słaby lub zerowy.	<ul style="list-style-type: none"> • Natychmiast po rozpoczęciu pracy w trybie ogrzewania prędkość wentylatora pozostaje tymczasowo bardzo niska, aby rozgrzać wewnętrzne części jednostki. • W trybie HEAT jednostka zewnętrzna zatrzymuje się, a jednostka wewnętrzna pracuje z bardzo niską prędkością wentylatora, jeśli temperatura w pomieszczeniu wzrasta powyżej ustawioną temperaturę. 	–
	W trybie HEAT jednostka wewnętrzna tymczasowo zatrzymuje się na maksymalnie 15 minut, aby wykonać operację automatycznego odszraniania, podczas gdy [1] miga.	5
	W trybie DRY jednostka wewnętrzna pracuje z niską prędkością wentylatora, aby dostosować wilgotność w pomieszczeniu i od czasu do czasu może zatrzymać się.	–
	Kiedy dla prędkości wentylatora wybrane zostanie ustawienie QUIET, wentylator obraca się z bardzo niską prędkością, a przepływ powietrza jest zmniejszony.	–
	Podczas wykonywania operacji monitorowania w trybie AUTO wentylator obraca się z bardzo niską prędkością.	–
Z jednostki zewnętrznej wycieka woda.	Podczas pracy w trybie ogrzewania z jednostki zewnętrznej może wyciekać woda powstała na skutek operacji Automatycznego Odszraniania.	–

Gdy ustawiona zostanie sygnalizacja dotycząca filtra, kontrolka LED może migać. W takim przypadku należy zapoznać się z sekcją „Resetowanie kontrolki filtra (ustawienie specjalne)”.

Przed zamówieniem obsługi serwisowej należy spróbować rozwiązać problem, wykonując następujące czynności kontrolne:

Objaw	Diagnostyka	Patrz strona
Urządzenie w ogóle nie działa.	<input type="checkbox"/> Czy wyłącznik został wyłączony?	–
	<input type="checkbox"/> Czy nastąpiła przerwa w dopływie energii elektrycznej?	
	<input type="checkbox"/> Czy doszło do przepalenia bezpiecznika bądź wyzwolenia wyłącznika?	6
	<input type="checkbox"/> Czy kratka wlotowa została dokładnie zamknięta?	4, 5
Wydajność chłodzenia lub ogrzewania jest niska.	<input type="checkbox"/> Czy filtr powietrza jest zabrudzony?	6
	<input type="checkbox"/> Czy doszło do zablokowania kratki wlotowej lub otworu wylotowego jednostki wewnętrznej?	–
	<input type="checkbox"/> Czy temperatura w pomieszczeniu jest odpowiednio wyregulowana?	4
	<input type="checkbox"/> Czy pozostawiono otwarte okno lub drzwi?	–
	<input type="checkbox"/> Czy do pomieszczenia wpada bezpośrednie lub silne światło słoneczne, gdy urządzenie pracuje w trybie chłodzenia?	
<input type="checkbox"/> Czy działają również inne urządzenia do ogrzewania lub komputery lub czy w trybie chłodzenia w pomieszczeniu znajduje się zbyt wiele osób?	4	
<input type="checkbox"/> Czy prędkość wentylatora została ustawiona jako QUIET?	4	
Jednostka działa inaczej od ustawienia pilota zdalnego sterowania.	<input type="checkbox"/> Czy baterie używane w pilocie zdalnego sterowania są wyczerpane?	2
	<input type="checkbox"/> Czy baterie używane w pilocie zdalnego sterowania są prawidłowo włożone?	

Natychmiast przerwać pracę i wyłączyć wyłącznik elektryczny w poniższych przypadkach. Następnie należy skontaktować się z autoryzowany personel serwisowy.

- Problem utrzymuje się nawet po wykonaniu tych czynności kontrolnych lub diagnostycznych.
- [1] i [Ⓢ] migają, natomiast [Ⓢ] szybko miga.

