

# INSTRUKCJA OBSŁUGI

INSTRUKCJA OBSŁUGI  
KLIMATYZATOR (kasetonowy kompaktowy)  
Przed rozpoczęciem korzystania z produktu należy dokładnie zapoznać się  
z instrukcjami i zachować niniejszy dokument do użytku w przyszłości.

Polski

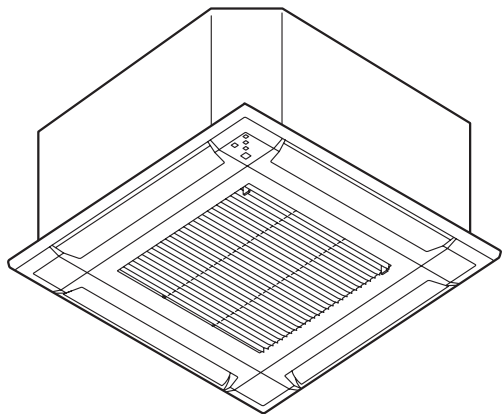

## MODEL:

---

\* Należy spisać nazwę modelu

## Spis treści

1. ZALECENIA DOTYCZĄCE BEZPIECZEŃSTWA.....	1
2. NAZWY CZĘŚCI .....	2
3. PODSTAWOWA OBSŁUGA .....	3
4. USTAWIENIA NAWIEWU .....	3
4.1. Ustawienie prędkości wentylatora .....	3
4.2. Ustawienie kierunku nawiewu .....	3
5. DZIAŁANIE TIMERA.....	4
5.1. Timer On (wł.) lub timer Off (wył.).....	4
5.2. Tygodniowy timer .....	4
5.3. Timer programowy.....	4
5.4. Timer Sleep (Sen) .....	4
6. FUNKCJE OSZCZĘDZANIA ENERGII.....	4
6.1. Tryb ekonomiczny .....	4
6.2. Sterowanie wentylatorem w celu oszczędzania energii.....	4
7. INNE TRYBY PRACY .....	5
7.1. Ogrzewanie do 10°C (10 °C Heat) .....	5
8. CZYSZCZENIE I KONSERWACJA .....	5
9. INFORMACJE OGÓLNE .....	6
10. CZĘŚCI OPCJONALNE .....	6
10.1. Pilot zdalnego sterowania .....	6
10.2. Kilka pilotów zdalnego sterowania .....	6
10.3. Sterowanie grupą .....	6
10.4. Klimatyzator typu multi .....	6
10.5. Klimatyzator z równoczesnym multi-złączem.....	7
11. ROZWIĄZYWANIE PROBLEMÓW .....	7

## 1. ZALECENIA DOTYCZĄCE BEZPIECZEŃSTWA

Aby zapobiec odniesieniu obrażeń ciała oraz uszkodzeniu mienia, przed rozpoczęciem korzystania z produktu należy uważnie zapoznać się z niniejszą sekcją i zawsze stosować się do zaleceń dotyczących bezpieczeństwa zamieszczonych poniżej.

Nieprawidłowa obsługa będąca następstwem niezastosowania się do podanych instrukcji może skutkować obrażeniami bądź uszkodzeniami, których stopień sklasyfikowano za pomocą następujących oznaczeń:



### OSTRZEŻENIE

Ten symbol ostrzega przed czynnościami skutkującymi śmiercią lub poważnymi obrażeniami.



### PRZESTROGA

Ten symbol ostrzega przed czynnościami skutkującymi obrażeniami lub uszkodzeniem mienia.



Tym symbolem oznaczono czynności ZABRONIONE.



Tym symbolem oznaczono czynności OBOWIĄZKOWE.

Wyjaśnienie symboli umieszczonych na jednostce wewnętrznej i zewnętrznej.

### OSTRZEŻENIE



Symbol ten oznacza, że produkt używa łatwopalnego czynnika chłodzącego. Jeśli czynnik chłodzący wycieknie i zostanie narażony na działanie zewnętrznego źródła zapłonu, istnieje ryzyko pożaru.

### PRZESTROGA



Symbol ten oznacza, że należy uważnie przeczytać instrukcję obsługi.

### PRZESTROGA



Symbol ten oznacza, że personel serwisu powinien obsługiwać sprzęt czytając instrukcję instalacji.

### PRZESTROGA



Symbol ten oznacza, że dostępne są informacje, takie jak instrukcja obsługi lub instrukcja instalacji.



### OSTRZEŻENIE



- Urządzenie należy zainstalować, obsługiwać i przechowywać w pomieszczeniu o powierzchni większej niż X m<sup>2</sup>.

Pildomas šaldalo kiekis M (kg)	Minimalus patalpos plotas X (m <sup>2</sup> )
M ≤ 1,22	-
1,22 < M ≤ 1,23	1,45
1,23 < M ≤ 1,50	2,15
1,50 < M ≤ 1,75	2,92
1,75 < M ≤ 2,0	3,82
2,0 < M ≤ 2,5	5,96
2,5 < M ≤ 3,0	8,59
3,0 < M ≤ 3,5	11,68
3,5 < M ≤ 4,0	15,26

(IEC 60335-2-40)

- W skład niniejszego produktu nie wchodzi części wymagające serwisowania przez użytkownika. W celu przeprowadzenia naprawy, instalacji bądź przeniesienia niniejszego produktu należy zawsze konsultować się z autoryzowany personel serwisowy. Nieprawidłowa instalacja bądź użytkowanie skutkuje wyciekami, porażeniem prądem elektrycznym lub pożarem.
- W przypadku wystąpienia usterki, objawiającej się na przykład wonią spalenizny, natychmiast przerwać użytkowanie klimatyzatora i całkowicie odłączyć zasilanie poprzez wyłączenie wyłącznika elektrycznego lub wyjęcie z gniazda wtyczki kabla zasilającego. Następnie należy skonsultować się z autoryzowany personel serwisowy
- Zachować ostrożność, aby nie uszkodzić kabla zasilającego. W przypadku uszkodzenia może go wymienić wyłącznie autoryzowany personel serwisowy, aby uniknąć zagrożenia.
- Jeżeli dojdzie do wycieku czynnika chłodniczego, należy zadbać o to, aby nie doszło do jego kontaktu z ogniem lub jakimkolwiek materiałem łatwopalnym, a następnie skontaktować się z autoryzowanym personelem serwisowym.
- W czasie burzy bądź w przypadku zaobserwowania jakichkolwiek oznak możliwości uderzenia pioruna, wyłączyć klimatyzator za pomocą pilota zdalnego sterowania i unikać kontaktu z produktem bądź źródłem jego zasilania, aby zapobiec zagrożeniom powodowanym przez prąd elektryczny.
- Produkt należy przechowywać w pomieszczeniu, w którym nie ma stale działających źródeł zapłonu (na przykład: otwartego ognia, działających urządzeń na gaz lub działającego grzejnika elektrycznego).
- Produkt należy przechowywać w dobrze wentylowanym pomieszczeniu.
- Należy pamiętać, że czynniki chłodzące nie mogą zawierać zapachów.
- Produkt należy przechowywać tak, aby zapobiec uszkodzeniom mechanicznym.
- Utylizację produktu należy przeprowadzić właściwie, zgodnie z przepisami krajowymi lub regionalnymi.

## ⚠️ OSTRZEŻENIE

- Podczas transportu i przenoszenia jednostki wewnętrznej, rury należy przykryć wspornikiem służącym do mocowania do ściany, w celu ich ochrony. Nie należy przenosić produktu trzymając za rury jednostki wewnętrznej (nacisk wywierany na złącza rurowe może skutkować wyciekami łatwopalnego gazu podczas pracy urządzenia).
- Produkt nie jest przeznaczony do użytku przez osoby (w tym dzieci) o obniżonej sprawności fizycznej, umysłowej lub sensorycznej bądź nieposiadające odpowiedniej wiedzy albo doświadczenia, chyba że znajdują się one pod nadzorem osoby odpowiedzialnej za ich bezpieczeństwo lub zostały przez nią poinstruowane w zakresie użytkowania produktu. Należy zadbać o to, aby dzieci nie bawiły się tym urządzeniem.
- Nie instalować jednostki w miejscu wypełnionym olejem mineralnym, takim jak fabryka, ani w miejscu zawierającym duże ilości rozlanego oleju lub pary wodnej, takim jak kuchnia.
- Nie uruchamiać ani wyłączać produktu poprzez włączenie bądź wyłączenie wyłącznika.
- Nie używać gazów łatwopalnych w pobliżu produktu.
- Nie wystawiać się na bezpośrednie działanie chłodzącego strumienia powietrza przez bardzo długi czas.
- Nie wkładać palców ani innych przedmiotów do otworów wylotowych i kratki wlotowej.
- Nie obsługiwać mokrymi rękami.
- Do przyspieszenia procesu odszronienia lub do czyszczenia tego produktu, nie należy stosować środków innych, niż zalecane przez producenta.
- Nie przebiegać ani nie spać.

## ⚠️ PRZESTROGA

- Co jakiś czas w trakcie użytkowania zapewniać wentylację.
- Korzystać wyłącznie po zamontowaniu w produkcie filtrów powietrza.
- Upewnić się, że wszelkiego rodzaju sprzęt elektroniczny znajduje się w odległości co najmniej 1 m (40 cali) od tego produktu.
- Jeżeli produkt nie będzie używany przez dłuższy czas, całkowicie odłączyć go od źródła zasilania.
- Po długim okresie niekorzystania z urządzenia zadbać o przeprowadzenie kontroli zamocowania jednostki wewnętrznej, aby zapobiec upadkowi produktu.
- Należy dokładnie rozważyć kierunek nawiewu i docelową wartość temperatury w pomieszczeniu w przypadku korzystania z produktu w miejscu, w którym przebywają niemowlęta, dzieci oraz osoby starsze lub chore.
- Utrzymywać otoczenie jednostki zewnętrznej w czystości i porządku i nie umieszczać w jej pobliżu przedmiotów. Wszelkie przedmioty blokujące lub wchodzące do urządzenia od strony otworów wylotowych mogą powodować nieprawidłowe funkcjonowanie produktu.
- Nie kierować strumienia powietrza na kominki bądź urządzenia grzewcze.
- Nie blokować ani nie zakrywać kratki wlotowej ani otworu wylotowego.
- Nie wystawiać żeber wymiennika ciepła na działanie wysokiego ciśnienia.
- Nie stawać na produkcie, nie umieszczać na nim przedmiotów ani nie używać go do ich zawieszania.
- Nie umieszczać pod produktem innych urządzeń elektronicznych ani wyposażenia domowego. Powstała w wyniku kondensacji pary woda skapująca z produktu może je zamoczyć i w konsekwencji doprowadzić do uszkodzenia lub wadliwego funkcjonowania.
- Nie narażać produktu na bezpośredni kontakt z wodą.
- Nie używać produktu do przechowywania żywności, przyrządów precyzyjnych, dzieł sztuki i innych przedmiotów ani do trzymania zwierząt lub hodowli roślin. Może to mieć negatywny wpływ na jakość tych przedmiotów lub stan tych organizmów.
- Nie wystawiać zwierząt bądź roślin na bezpośrednie działanie strumienia powietrza.
- Nie pić wody, z której opróżniono klimatyzator.
- Nie ciągnąć za kabel zasilający.

## ⚠️ PRZESTROGA

- Nie dotykać aluminiowych żeber wymiennika ciepła wbudowanego w produkt podczas instalacji i konserwacji, ponieważ grozi to odniesieniem obrażeń.
- Nie stawać na niestabilnej drabinie podczas obsługi lub czyszczenia tego produktu. Może się ona przewrócić, w wyniku czego można odnieść obrażenia.

## 2. NAZWY CZĘŚCI

Pilot zdalnego sterowania jest opcjonalny. Można wybrać spośród następujących rodzajów zdalnego sterowania:

- pilot zdalnego sterowania
- przewodowy pilot zdalnego sterowania
- bezprzewodowe sterowanie przez LAN

Aby sprawdzić dostępny model pilota zdalnego sterowania, należy skontaktować się z autoryzowanym personelem serwisowym.

Szczegółowe informacje o obsłudze znajdują się w instrukcji obsługi pilota zdalnego sterowania.

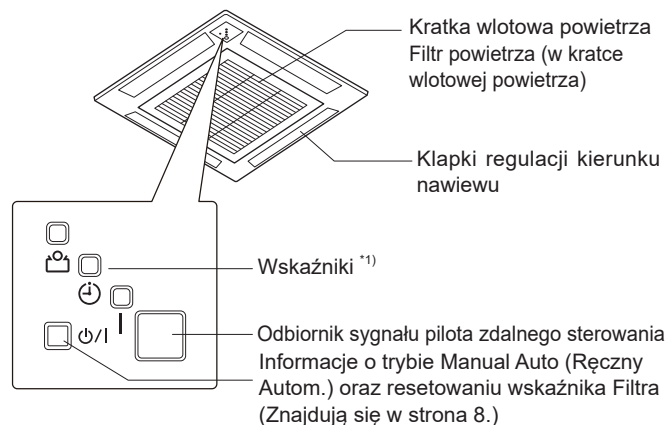

\*1) Lampki wskaźnikowe zapalają się w następujących stanach.

	Nazwa	Kolor	Tryb pracy lub stan
	Praca	Światło zielone	Normalny tryb pracy
🕒	Timer	Światło pomarańczowe	Działanie timera *2)
🏠	Economy	Światło zielone	Tryb ekonomiczny Tryb Ogrzewanie do 10°C *2)

\*2) Lampka zapala się tylko, gdy tryb pracy jest ustawiony z poziomu pilota zdalnego sterowania.

### 3. PODSTAWOWA OBSŁUGA

**UWAGI:** Szczegółowe informacje o obsłudze znajdują się w instrukcji obsługi pilota zdalnego sterowania.

Tryb pracy oraz zakres ustawienia temperatury są wskazane w poniższej tabeli.

Tryb pracy	Zakres ustawienia temperatury
Auto (Autom.)	18,0 - 30,0°C
Cooling (Chłodzenie)	18,0 - 30,0°C
Dry (Osuszanie)	18,0 - 30,0°C
Fan (Wentylator)	Nie ma możliwości ustawienia temperatury.
Heating (Ogrzewanie)	16,0 - 30,0°C

#### Tryb Auto (Autom.)

Klimatyzator wybiera odpowiedni tryb pracy (Cooling (Chłodzenie) lub Heating (Ogrzewanie)) zgodnie z aktualną temperaturą w pomieszczeniu.

Temperatura pomieszczenia	Praca
Wyższe niż ustawienie temperatury	Cooling (Chłodzenie)
Bliżej ustawienia temperatury	Ustalane przez temperaturę zewnętrzną
Niższe niż ustawienie temperatury	Heating (Ogrzewanie)

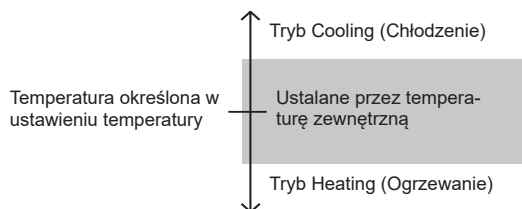

Przy wybraniu trybu Auto (Autom.) po raz pierwszy, wentylator będzie działał z niską prędkością przez kilka minut, i w tym czasie jednostka wewnętrzna wykryje warunki w pomieszczeniu i wybierze tryb pracy.

Gdy klimatyzator dostosuje temperaturę w pomieszczeniu blisko ustawienia termostatu, zacznie monitorować pracę.

Gdy włączony jest tryb monitorowania, wentylator pracuje z niską prędkością. Jeśli następnie temperatura w pomieszczeniu zmieni się, klimatyzator ponownie wybierze odpowiedni tryb pracy (Heating (Ogrzewanie), Cooling (Chłodzenie)), w celu dostosowania temperatury do wartości ustawionej na termostacie.

Jeśli tryb automatycznie ustawiony przez jednostkę nie jest pożądanym przez użytkownika trybem, należy wybrać jeden z trybów pracy (Heating (Ogrzewanie), Cooling (Chłodzenie), Dry (Osuszanie), Fan (Wentylator)).

#### Tryb Cooling (Chłodzenie)

Używany do obniżania temperatury w pomieszczeniu.

**UWAGI:** Należy ustawić temperaturę poniżej aktualnej temperatury pomieszczenia, ponieważ w przeciwnym wypadku będzie pracował jedynie wentylator.

#### Tryb Dry (Osuszanie)

Używany do delikatnego chłodzenia z jednoczesnym osuszaniem pomieszczenia.

**UWAGI:**

- W trybie tym nie można ogrzać pomieszczenia.
- Należy ustawić temperaturę poniżej aktualnej temperatury pomieszczenia, ponieważ w przeciwnym wypadku tryb ten nie będzie działał.
- Jednostka będzie pracować z niską prędkością, w celu dostosowania wilgotności w pomieszczeniu. Wentylator jednostki wewnętrznej może zatrzymywać się co jakiś czas. Ponadto wentylator może pracować z bardzo niską prędkością podczas dostosowywania wilgotności w pomieszczeniu.
- Prędkości pracy wentylatora nie można zmienić ręcznie.

#### Tryb Fan (Wentylator)

Używany do wymuszania obiegu powietrza w pomieszczeniu.

**UWAGI:** Nie ma możliwości ustawienia temperatury.

#### Tryb Heating (Ogrzewanie)

Używany do podwyższania temperatury w pomieszczeniu.

**UWAGI:**

- Należy ustawić temperaturę powyżej aktualnej temperatury pomieszczenia, ponieważ w przeciwnym wypadku tryb ten nie będzie działał.
- Na początku pracy w tym trybie wentylator jednostki wewnętrznej obraca się z bardzo małą prędkością przez 3-5 minut, aby ogrzać wnętrze jednostki wewnętrznej. Po tym czasie wentylator jednostki wewnętrznej przełączy się na wybraną prędkość wentylacji.
- Gdy temperatura w pomieszczeniu jest bardzo niska, na jednostce wewnętrznej może tworzyć się szron, co może zmniejszyć wydajność pracy urządzenia. W celu usunięcia szronu, jednostka od czasu do czasu będzie automatycznie uruchamiać cykl odszraniania. Włączenie trybu Automatematycznego odszraniania przerywa tryb Heating (Ogrzewanie).
- Po włączeniu trybu Heating (Ogrzewanie), minie trochę czasu zanim w pomieszczeniu zrobi się cieplej.

### 4. USTAWIENIA NAWIEWU

**UWAGI:** Szczegółowe informacje o obsłudze znajdują się w instrukcji obsługi pilota zdalnego sterowania.

#### 4.1. Ustawienie prędkości wentylatora

Prędkość wentylatora zmienia się następująco.



Po wybraniu opcji Auto (Autom.) prędkość wentylatora jest automatycznie ustawiana zgodnie z trybem pracy.

**Heating (Ogrzewanie):** Wentylator będzie pracował z bardzo niską prędkością, gdy temperatura powietrza wywiewanego z jednostki wewnętrznej jest niska.

**Cooling (Chłodzenie):** Gdy temperatura w pomieszczeniu zbliża się do temperatury zdefiniowanej, wentylator zwalnia.

**Fan (Wentylator):** Wentylator pracuje z niską prędkością.

W trybie monitorowania i na początku trybu ogrzewania wentylator będzie pracować z bardzo niską prędkością.

Po wybraniu trybu Quiet (Cichy) włączony zostaje tryb pracy Super Quiet (Supercichy). Przepływ powietrza jednostki wewnętrznej zostanie zmniejszony w celu zapewnienia cichszej pracy.

- Tryb pracy Super Quiet (Supercichy) nie może być używany w trybie Dry (Osuszanie) (dotyczy to także sytuacji, kiedy tryb Dry (Osuszanie) zostanie wybrany w trybie pracy Auto (Autom.).
- W trybie pracy Super Quiet (Supercichy), wydajność ogrzewania i chłodzenia nieco się zmniejszy. Jeśli pomieszczenie nie zostanie ogrzane/ochłodzone podczas korzystania z trybu Super Quiet (Supercichy), należy dostosować prędkość wentylatora jednostki wewnętrznej.

#### 4.2. Ustawienie kierunku nawiewu

Jest możliwość ustawienia następujących pozycji.

- Ustawienie pionowego nawiewu
- Ustawienie trybu Swing (Wychylenie)

**UWAGI:** Tryb pracy Swing (Wychylenie) może wyłączyć się tymczasowo, kiedy wentylator jednostki wewnętrznej obraca się z bardzo niską prędkością lub zatrzymuje się.

#### Nawiew pionowy

Wygodne rozprowadzenie powietrza do każdego zakątka pomieszczenia dzięki szerokiemu nawiewowi pionowemu.

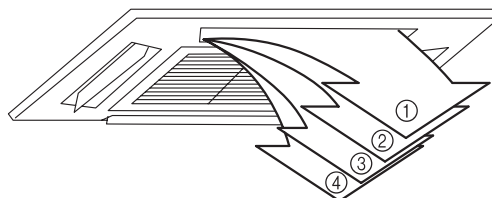

<b>Ustawienie domyślne</b>	
Cooling (Chłodzenie), Dry (Osuszanie)	1
Heating (Ogrzewanie)	4
<b>Zmiana ręczna</b>	1 ⇌ 2 ⇌ 3 ⇌ 4
<b>Tryb Swing (Wychylenie)</b>	
Cooling (Chłodzenie), Heating (Ogrzewanie), Dry (Suszenie), Fan (Wentylator)	1 ⇌ 2 ⇌ 3 ⇌ 4

#### UWAGI:

- Nie należy regulować żaluzji kierunku nawiewu ręką, ponieważ może to powodować nieprawidłowe działanie. W takim przypadku należy zatrzymać i wznowić pracę. Żaluzje powinny wznowić prawidłową pracę.
- Nawet jeśli kierunek nawiewu jest ustawiony, może on działać w innym położeniu w następującym trybie:
  - bezpośrednio po uruchomieniu trybu pracy Heating (Ogrzewanie) (położenie 1)
  - podczas Automatycznego odszraniania
  - bezpośrednio po uruchomieniu trybu pracy Auto (Autom.) (położenie 2 lub 4)
- Należy dokładnie rozważyć kierunek nawiewu i docelową wartość temperatury w pomieszczeniu w przypadku korzystania z produktu w miejscu, w którym przebywają niemowlęta, dzieci oraz osoby starsze lub chore.

## 5. DZIAŁANIE TIMERA

**UWAGI:** W przypadku zastosowania równoczesnego multi-złącza, nie można korzystać z tej funkcji za pomocą bezprzewodowego pilota zdalnego sterowania.

### 5.1. Timer On (wł.) lub timer Off (wył.)

Timer On (wł.) włącza tryb o żądanej godzinie.

Timer Off (wył.) włącza tryb o żądanej godzinie.

**UWAGI:** W zależności od typu pilota zdalnego sterowania, ta funkcja może nie być dostępna.

### 5.2. Tygodniowy timer

**UWAGI:** Funkcja ta jest dostępna tylko w przypadku używania przewodowego pilota zdalnego sterowania.

Tygodniowy timer umożliwi ustawianie harmonogramu trybów do 4 ustawień dla każdego dnia tygodnia.

Należy użyć ustawienia Day off (Wył. dzień), aby wyłączyć tryb zaplanowany dla danego dnia przyszłego tygodnia. Ponieważ wszystkie dni można ustawiać razem, timera tygodniowego można użyć do powtórzenia ustawień timera dla wszystkich dni.

#### Zakres ustawienia temperatury

Tryb Auto (Autom.), Cooling (Chłodzenie) lub Dry (Osuszanie):	18-30°C Nawet przy ustawieniu wartości temperatury na 10, 16 lub 17°C, klimatyzator będzie pracował tak, jakby temperatura została ustawiona na 18°C.
Tryb Heating (Ogrzewanie):	10 lub 16-30°C

- Tryby pracy będą takie same, jak tryb w momencie ostatniego zatrzymania. Tak więc pracy w rodzaju Cooling → Heating → Cooling → Heating nie można ustawić automatycznie.
- Jeżeli timer On (wł.) i timer Off (wył.) ustawiono na ten sam czas, działać będzie timer On (wł.).
- Jeżeli na ten sam czas ustawiono dwa timery On (wł.), klimatyzator będzie działał według numeru programu.
- Nie można używać jednocześnie Timera tygodniowego i pozostałych timerów. Jeśli używany jest Timer On (wł.)/off (wył.), Timer programowy lub Timer sleep (Sen), gdy włączony jest timer tygodniowy, timer tygodniowy zostanie dezaktywowany. W takim przypadku należy aktywować Timer tygodniowy po zakończeniu odliczania czasu przez inny timer.

### 5.3. Timer programowy

**UWAGI:** Funkcja ta jest dostępna tylko w przypadku używania bezprzewodowego pilota zdalnego sterowania.

Timer programowy działa jako połączenie timera On (wł.) i timera Off (wył.). Timer programowy można ustawić tylko w ciągu 24 godzin.

### 5.4. Timer Sleep (Sen)

**UWAGI:** Funkcja ta jest dostępna tylko w przypadku używania bezprzewodowego pilota zdalnego sterowania.

Timer Sleep (Sen) pomaga w komfortowym śnie poprzez stopniowe ograniczanie działania klimatyzatora.

Ustawienie czasu w Timerze Sleep (Sen) zmienia się w następujący sposób:



podczas pracy Timera Sleep (Sen), temperatura zdefiniowana zmienia się jako następująca liczba.

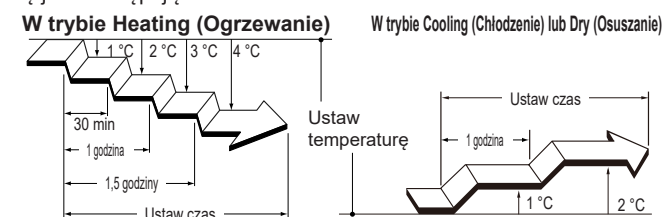

Po upływie zadanego czasu, klimatyzator wyłącza się.

## 6. FUNKCJE OSZCZĘDZANIA ENERGII

### 6.1. Tryb ekonomiczny

Tryb ten w większym stopniu niż inne tryby oszczędza energię elektryczną poprzez zmianę ustawionej temperatury na umiarkowane ustawienie.

Tryb pracy	Szczegółowe informacje o ustawieniach
Cooling (Chłodzenie) / Dry (Osuszanie)	Temperatura w pomieszczeniu zostanie ustawiona na wartość o kilka stopni wyższą niż zdefiniowana wartość temperatury.
Heating (Ogrzewanie)	Temperatura w pomieszczeniu zostanie ustawiona na wartość o kilka stopni niższą niż zdefiniowana wartość temperatury.

Podczas pracy w trybie Economy, [E] wskaźnik na jednostce wewnętrznej zaświeci się.

#### UWAGI:

- W trybie Cooling (Chłodzenie), Heating (Ogrzewanie) i Dry (Osuszanie) maksymalna wydajność tego trybu pracy wynosi około 70% zwykłego trybu klimatyzacji. Jeśli pomieszczenie nie jest dostatecznie chłodzone lub ogrzewane w trybie ekonomicznym, wybierz normalny tryb.
- Tego trybu pracy nie można uruchomić podczas monitorowania temperatury w trybie Auto (Autom.).
- W przypadku klimatyzatora typu multi, tryb pracy Economy jest dostępny tylko dla ustawionej jednostki wewnętrznej.

### 6.2. Sterowanie wentylatorem w celu oszczędzania energii

W trybie Cooling (Chłodzenie) lub Dry (Osuszanie), gdy temperatura w pomieszczeniu osiągnie zdefiniowaną temperaturę, wentylator jednostki wewnętrznej obraca się okresowo, aby oszczędzać energię.

W momencie zakupu produktu funkcja ta jest włączona.

Informacje o tym, jak wyłączyć tę funkcję, zamieszczono w instrukcji obsługi pilota zdalnego sterowania.

Nawet jeśli ustawienie zostanie zmienione, jeśli prędkość wentylatora ma wartość „AUTO” w trybie Cooling (Chłodzenie) lub Dry (Osuszanie), funkcja ta nadal działa, aby ograniczyć cyrkulację wilgoci w pomieszczeniu.



## 7. INNE TRYBY PRACY

### 7.1. Ogrzewanie do 10°C (10 °C Heat)

#### UWAGI:

- Funkcja ta jest dostępna tylko w przypadku używania bezprzewodowego pilota zdalnego sterowania.
- W przypadku zastosowania równoczesnego multi-złącza, nie można korzystać z tej funkcji za pomocą bezprzewodowego pilota zdalnego sterowania.

Uruchamia tryb pracy 10 °C Heat, który utrzymuje w pomieszczeniu temperaturę 10 °C tak, aby zapobiec zbyt dużemu obniżeniu się temperatury w pomieszczeniu.

- Po aktywacji, włącza się wskaźnik [  ] na jednostce wewnętrznej.
- Po dezaktywacji, wskaźnik [  ] wyłączy się.

#### UWAGI:

- W trybie Ogrzewanie do 10°C (10 °C Heat), działa tylko ustawienie pionowego nawiewu.
- Gdy temperatura w pomieszczeniu podniesie się wystarczająco, tryb ten przestanie być aktywny.
- W systemie klimatyzacji typu multi, jeśli inna jednostka wewnętrzna używana jest do ogrzewania, temperatura pomieszczenia, w którym zastosowany jest tryb pracy 10°C Heat wzrośnie. W trybie pracy 10°C Heat zaleca się, aby wszystkie jednostki wewnętrzne były uruchamiane w trybie pracy 10°C Heat.

## 8. CZYSZCZENIE I KONSERWACJA

### PRZESTROGA

- Przed przystąpieniem do czyszczenia jednostki wewnętrznej, należy wyłączyć ją i odłączyć od źródła zasilania.
- Wentylator pracuje z dużą prędkością wewnątrz jednostki i może spowodować obrażenia ciała.
- Należy uważać, żeby nie upuścić kratki wlotowej powietrza.
- Jeśli czyszczenie filtra wymaga pracy na wysokości, należy skonsultować się z profesjonalnym technikiem serwisu.
- Uważać, aby nie doszło do kontaktu jednostki wewnętrznej z środkami owadobójczymi w płynie bądź sprayami do włosów.

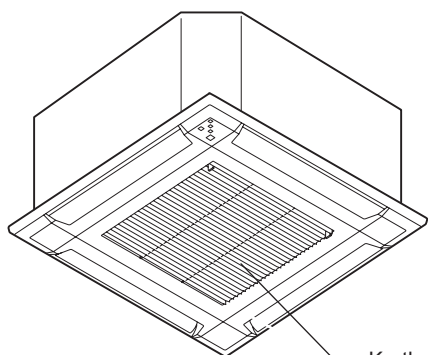

- Kratka wlotowa powietrza
- Filtr powietrza (w kratce wlotowej powietrza)

Kratkę wlotową powietrza jednostki wewnętrznej można wyjąć dla łatwego czyszczenia i konserwacji.

Podczas czyszczenia urządzenia, nie należy używać wody o temperaturze wyższej niż 40°C, wysoce ściernych środków czyszczących, ani substancji lotnych, takich jak benzyna, czy rozpuszczalnik.

### Czyszczenie filtra powietrza

- 1** W celu otwarcia kratki wlotowej wcisnąć haczyki kratki wlotowej do środka (w kierunku środka urządzenia).

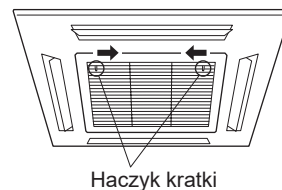

Haczyk kratki

- 2** Wyciągnąć filtr z kratki wlotowej powietrza.

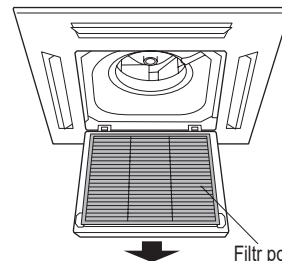

Filtr powietrza

- 3** Oczyszczyć filtr powietrza.

Usunąć kurz z filtrów powietrza odkurzaczem lub piorąc je. Po wypraniu należy pozostawić filtry powietrza do całkowitego wysuszenia w zacienionym miejscu.

- Filtr powietrza może być oczyszczony z zanieczyszczeń zarówno za pomocą odkurzacza, jak i przez wypranie go w roztworze ciepłej wody z łagodnym detergentem. W przypadku prania filtra przed ponownym zainstalowaniem należy pozostawić go do całkowitego wysuszenia w zacienionym miejscu.
- Nagromadzenie zanieczyszczeń na filtrze powietrza prowadzi do zmniejszenia przepływu powietrza, co jest równoznaczne z obniżeniem efektywności pracy i zwiększeniem poziomu hałasu.

- 4** Ponownie zamontować filtry powietrza w kratce wlotowej powietrza.

- (1) Umieścić filtr powietrza w jego uchwycie.  
(2) Upewnić się, że filtr powietrza ma kontakt z zatyczką filtra, kiedy jest ponownie umieszczany w uchwycie.

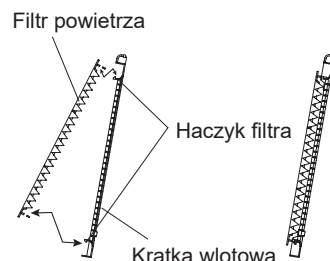

Filtr powietrza

Haczyk filtra

Kratka wlotowa

- 5** Zamknąć kratkę wlotową i wypchnąć haczyki kratki na zewnątrz.

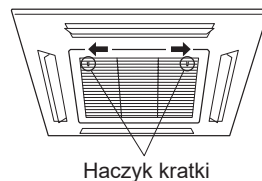

Haczyk kratki

### Po dłuższym okresie nieużywania jednostki

Jeżeli produkt nie był używany przez 1 miesiąc lub dłużej, należy uruchomić tryb pracy Fan (Wentylator) na pół dnia, aby dokładnie osuszyć wewnętrzne części przed wznowieniem normalnej pracy.

### Dodatkowa kontrola

Po długim okresie użytkowania nagromadzony pył wewnątrz jednostki wewnętrznej może zmniejszyć wydajność produktu, nawet jeśli jednostka była poddawana zalecanej codziennej konserwacji lub procedurom czyszczenia opisanym w niniejszym podręczniku.

W takim przypadku zalecana jest kontrola produktu.

Więcej informacji można uzyskać, kontaktując się z autoryzowany personel serwisowy.

### Reset wskaźnika filtra (Ustawienia specjalne)

Funkcji tej można używać, jeśli zostanie ona odpowiednio skonfigurowana podczas instalacji. Należy skonsultować się z autoryzowanym personelem serwisowym, aby móc używać tej funkcji.

 Wyczyścić filtr powietrza, gdy wskazanie lampki jest następujące:

Wskaźnik	Schemat migania
	Miga 3 razy w odstępach 21-sekundowych

Po wyczyszczeniu zresetować wskaźnik filtra, naciskając i przytrzymując przycisk  / I na jednostce wewnętrznej przez 2 sekundy lub mniej.

## 9. INFORMACJE OGÓLNE

### ■ Inwertor

Podczas uruchomienia klimatyzator będzie działał z pełną mocą, aby szybko doprowadzić pomieszczenie do żądanej temperatury.

Gdy tylko temperatura w pomieszczeniu zacznie osiągać ustaloną temperaturę, klimatyzator zredukuje moc działania i zużycie energii do minimalnych wartości znamionowych.

### ■ Wydajność ogrzewania

Ten klimatyzator pracuje na zasadzie pompy ciepła, pochłaniając ciepło z powietrza na zewnątrz i przekazując to ciepło do jednostki wewnętrznej. W konsekwencji w momencie spadku temperatury powietrza na zewnątrz zmniejsza się wydajność działania.

W przypadku uznania, że wydajność pracy w trybie ogrzewania jest niewystarczająca, zalecamy użytkowanie niniejszego klimatyzatora w połączeniu z urządzeniem grzewczym innego rodzaju.

Należy skonsultować się z technikiem instalatorem, aby mieć pewność, że jednostka ma wielkość odpowiednią dla wymaganej powierzchni pomieszczenia.

Klimatyzatory działające na zasadzie pompy ciepła ogrzewają całe pomieszczenie poprzez recyrkulację powietrza w pomieszczeniu, dlatego ogrzanie pomieszczenia wymaga pewnego czasu od pierwszego uruchomienia klimatyzatora.

### ■ Operacja automatycznego odszraniania

Kiedy temperatura na zewnątrz jest bardzo niska przy wysokiej wilgotności, na jednostce zewnętrznej może tworzyć się szron podczas pracy w trybie ogrzewania, co może zmniejszyć wydajność działania produktu.

W celu ochrony przed szronem klimatyzator jest wyposażony w funkcję automatycznego odszraniania sterowaną przez mikrokomputer.

Jeśli wytworzy się szron, klimatyzator tymczasowo zatrzyma się i na krótki czas zostanie uruchomiony układ odszraniania (maksymalnie 15 minut).

Jeśli szron wytworzy się na jednostce zewnętrznej po zakończeniu pracy w trybie ogrzewania, jednostka zewnętrzna automatycznie zatrzyma się po kilkuminutowej pracy. Następnie rozpoczyna się operacja automatycznego odszraniania.

Włączenie trybu Heating (Ogrzewanie) podczas trybu Automatycznego odszraniania powoduje kontynuację trybu Automatycznego odszraniania. Tryb Heating (Ogrzewanie) rozpocznie się po zakończeniu odszraniania. Dlatego wygenerowanie ciepłego nawiewu wymagać będzie trochę czasu.

### ■ Funkcja Auto-restart

#### W przypadku przerwy w zasilaniu

W przypadku przerwy w zasilaniu w wyniku awarii sieci energetycznej, klimatyzator automatycznie włączy się ponownie się w poprzednio wybranym trybie, gdy tylko zasilanie zostanie przywrócone.

### ■ Awarie powodowane przez inne urządzenia elektryczne

Korzystanie z innych urządzeń elektrycznych, takich jak górnarka elektryczna lub używanie bezprzewodowego nadajnika radiowego w pobliżu może powodować wadliwe działanie klimatyzatora.

W razie wystąpienia takiej awarii, należy wyłączyć jeden raz wyłącznik. Następnie należy go włączyć ponownie i wznowić jego działanie za pomocą pilota zdalnego sterowania.

### ■ Zakres temperatur i wilgotności jednostki wewnętrznej

Dopuszczalne zakresy temperatury i wilgotności są następujące:

Temperatura w pomieszczeniu	Cooling (Chłodzenie) / Dry (Osuszanie)	[°C]	18 do 32
	Heating (Ogrzewanie)	[°C]	16 do 30
Wilgotność w pomieszczeniu		[%]	80 lub mniej *1)

\*1) Gdy klimatyzator jest używany nieprzerwanie przez wiele godzin, woda może skraplać się na powierzchni i spływać.

- Gdy urządzenie działa w warunkach wykraczających poza dopuszczalny zakres temperatur, klimatyzator może przestać działać w wyniku włączenia się automatycznego obwodu zabezpieczającego.
- W zależności od warunków pracy, wymiennik ciepła może zamarać, powodując wyciek wody lub inną awarię. (w trybie Cooling (Chłodzenie) lub Dry (Osuszanie)).

### ■ Gdy temperatury wewnątrz i na zewnątrz są wysokie

Gdy zarówno wewnątrz, jak i na zewnątrz panują wysokie temperatury podczas używania trybu Heating (Ogrzewanie), wentylator jednostki zewnętrznej może się czasami zatrzymywać.

### ■ Chłodzenie w niskich temperaturach zewnętrznych

Gdy temperatura na zewnątrz spadnie, wentylatory jednostki zewnętrznej mogą przełączyć się na niską prędkość lub jeden z wentylatorów może się okresowo zatrzymywać.

### ■ Pozostałe informacje

- Nie należy używać klimatyzatora do żadnych innych celów, jak tylko chłodzenie/osuszanie, ogrzewanie i wentylacja pomieszczeń.
- Dopuszczalne zakresy temperatur i wilgotności podane są w instrukcji instalacji jednostki zewnętrznej.
- W trybie Heating (Ogrzewanie) górna część jednostki wewnętrznej może zrobić się ciepła, jednak jest to spowodowane tym, że czynnik chłodzący cyркуluje wewnątrz jednostki wewnętrznej również po jej wyłączeniu; nie stanowi to nieprawidłowego funkcjonowania.

## 10. CZĘŚCI OPCJONALNE

### 10.1. Pilot zdalnego sterowania

Pilot zdalnego sterowania jest opcjonalny. Można wybrać spośród następujących rodzajów zdalnego sterowania:

- pilot zdalnego sterowania
- przewodowy pilot zdalnego sterowania
- bezprzewodowe sterowanie przez LAN

Aby sprawdzić dostępny model pilota zdalnego sterowania, należy skontaktować się z autoryzowanym personelem serwisowym.

**UWAGI:** W zależności od typu pilota zdalnego sterowania, niektóre funkcje mogą nie być dostępne. Szczegółowe informacje znajdują się w instrukcji obsługi pilota zdalnego sterowania lub adaptera sieci WLAN.

#### Można używać jednocześnie przewodowego i bezprzewodowego pilota zdalnego sterowania.

Jednak niektóre funkcje bezprzewodowego pilota zdalnego sterowania mogą nie być dostępne.

Jeśli ustawione zostaną niedostępne funkcje, słyszalny będzie sygnał dźwiękowy, [ ] , [ ⊕ ] , a wskaźnik [ ⊞ ] na jednostce wewnętrznej będzie migał.

### 10.2. Kilka pilotów zdalnego sterowania

Możliwe jest podłączenie dwóch przewodowych pilotów zdalnego sterowania do jednego klimatyzatora.

Każdy z pilotów zdalnego sterowania może sterować klimatyzatorem. Jednak funkcjami timera nie można sterować z drugorzędny pilota.

### 10.3. Sterowanie grupą

Jeden przewodowy pilot zdalnego sterowania może sterować maksymalnie 16 klimatyzatorami. Wszystkie klimatyzatory będą obsługiwane z tymi samymi ustawieniami.

Nie ma możliwości używania sterowania grupą i bezprzewodowego sterowania przez LAN jednocześnie.

### 10.4. Klimatyzator typu multi

Jednostka wewnętrzna może być podłączona do jednostki zewnętrznej typu multi. Klimatyzator typu multi umożliwia sterowanie wieloma jednostkami wewnętrznymi w wielu lokalizacjach. Jednostki wewnętrzne można używać równocześnie, zgodnie z ich odpowiednią wydajnością.

#### Równoczesne korzystanie z wielu jednostek

- Podczas używania klimatyzatora typu multi można uruchomić wiele jednostek wewnętrznych równocześnie, ale kiedy dwie lub więcej jednostek wewnętrznych z tej samej grupy jest uruchomionych równocześnie, wydajność ogrzewania i chłodzenia będzie mniejsza niż wtedy, kiedy używana jest tylko pojedyncza jednostka wewnętrzna. W związku z tym, kiedy do chłodzenia ma być użyta więcej niż 1 jednostka wewnętrzna w tym samym czasie, takie korzystanie powinno odbywać się głównie w nocy i o innych porach, kiedy wymagana jest mniejsza wydajność. Analogicznie, kiedy do ogrzewania używanych jest wiele jednostek równocześnie, zalecane jest, aby były one używane w połączeniu z innymi pomocniczymi ogrzewaczami przestrzeni, zgodnie z wymaganiami.
- Warunki temperatury panujące na zewnątrz i o różnych porach roku, struktura pomieszczeń i liczba obecnych osób może również prowadzić do powstania różnic w wydajności działania. Zalecamy wypróbowanie różnych schematów pracy w celu potwierdzenia poziomu wydajności ogrzewania i chłodzenia zapewnianego przez jednostki, a także korzystanie z jednostek w sposób, który najlepiej odpowiada stylowi życia rodziny użytkownika.

● W przypadku odkrycia, że jedna lub więcej jednostek powoduje niski poziom chłodzenia lub ogrzewania podczas równoczesnej pracy, zalecamy zaprzestanie równoczesnej pracy wielu jednostek.

● Urządzenie nie może pracować w następujących różnych trybach pracy. Jeśli jednostka wewnętrzna otrzyma instrukcję pracy w trybie, której nie może wykonać, wskaźnik [ I ] wyświetli się na jednostce wewnętrznej (1 sekunda wł., 1 sekunda wył.), a jednostka przejdzie w tryb gotowości.

Tryb Heating (Ogrzewanie) i Cooling (Chłodzenie) (lub tryb Dry (Osuszanie))

Tryb Heating (Ogrzewanie) i tryb Fan (Wentylator)

● Urządzenie może pracować w następujących różnych trybach pracy.

Tryb Cooling (Chłodzenie) i tryb Dry (Osuszanie)

Tryb Cooling (Chłodzenie) i tryb Fan (Wentylator)

Tryb Dry (Osuszanie) i tryb Fan (Wentylator)

● Tryb pracy (tryb Heating (Ogrzewanie) lub Cooling (Chłodzenie) lub Dry (Osuszanie)) jednostki zewnętrznej zostanie ustalony przez tryb pracy jednostki wewnętrznej, która została uruchomiona najpierw. Jeśli jednostka wewnętrzna była uruchomiona w trybie Fan (Wentylator), tryb pracy jednostki zewnętrznej nie zostanie ustalony.

Na przykład jeśli jednostka wewnętrzna (A) została uruchomiona w trybie Fan (Wentylator), a następnie jednostka wewnętrzna (B) została uruchomiona w trybie Heating (Ogrzewanie), jednostka wewnętrzna (A) tymczasowo rozpocznie pracę w trybie Fan (Wentylator), ale kiedy jednostka wewnętrzna (B) rozpoczęła pracę w trybie Heating (Ogrzewanie), zaświeci się wskaźnik [ I ] na jednostce wewnętrznej (A) (1 sekunda wł., 1 sekunda wył.) i jednostka wewnętrzna (A) przejdzie w tryb gotowości. Jednostka wewnętrzna (B) będzie nadal pracować w trybie Heating (Ogrzewanie).

## 10.5. Klimatyzator z równoczesnym multi-złączeniem

Ta jednostka wewnętrzna może być podłączona do równoczesnego multi-złącza, które umożliwi jednoczesne sterowanie wieloma jednostkami wewnętrznymi poprzez połączenie jednostki zewnętrznej za pomocą rury rozdzielającej.

**UWAGI:** Liczba możliwych do podłączenia jednostek wewnętrznych oraz możliwych do podłączenia typów rur rozdzielających są różne w zależności od modelu.

Przy wielu połączeniach przez multi-złącze, można sterować wszystkimi jednostkami wewnętrznymi jednocześnie, jednym pilotem zdalnego sterowania podłączonym do głównej jednostki wewnętrznej.

Dla tej unikatowej cechy połączenia przez multi-złącze, funkcje pozostałych jednostek wewnętrznych mogą być ograniczone.

## 11. ROZWIĄZYWANIE PROBLEMÓW

### OSTRZEŻENIE

 W sytuacjach wymienionych poniżej natychmiast przerwać użytkowanie klimatyzatora i całkowicie odłączyć zasilanie poprzez wyłączenie wyłącznika elektrycznego lub wyjęcie z gniazda wtyczki kabla zasilającego. Następnie skontaktować się ze sprzedawcą lub z autoryzowanym personelem serwisowym.

Gdy jednostka jest podłączona do źródła zasilania, nie jest ona odizolowana od źródła zasilania, nawet jeżeli jest wyłączona.

- Z jednostki wydobywa się zapach spalinowy lub dym.
- Z jednostki wycieka woda.

### Urządzenie w ogóle nie działa.

- Czy nastąpiła przerwa w dostawie energii elektrycznej? W takim przypadku jednostka resetuje się automatycznie po przywróceniu zasilania elektrycznego. (Patrz **strona 6.**)
- Czy wyłącznik został wyłączony? ⇒ Włączyć wyłącznik.
- Czy doszło do przepalenia bezpiecznika bądź wyzwolenia wyłącznika? ⇒ Należy wymienić bezpiecznik lub zresetować wyłącznik.
- Czy timer działa? ⇒ Informacje o tym, jak sprawdzić lub dezaktywować ustawienie timera zamieszczono w instrukcji obsługi pilota zdalnego sterowania.

### Wydajność chłodzenia lub ogrzewania jest niska.

- Czy urządzenie działa w warunkach wykraczających poza dopuszczalny zakres temperatur? W takim przypadku klimatyzator może przestać działać w wyniku włączenia się automatycznego obwodu zabezpieczającego.
- Czy filtr powietrza jest zabrudzony? ⇒ Oczyszczyć filtr powietrza. (Patrz **strona 5.**)
- Czy doszło do zablokowania kratki wlotowej lub otworu wylotowego jednostki wewnętrznej? ⇒ Usunąć przeszkodę.
- Czy temperatura w pomieszczeniu jest odpowiednio wyregulowana? ⇒ Informacje o tym, jak zmienić ustawienie temperatury zamieszczono w instrukcji obsługi pilota zdalnego sterowania.
- Czy pozostawiono otwarte okno lub drzwi? ⇒ Zamknąć okno lub drzwi.
- Czy prędkość wentylatora została ustawiona jako „Quiet”? ⇒ Informacje o tym, jak zmienić prędkość wentylatora zamieszczono w instrukcji obsługi pilota zdalnego sterowania.
- <W trybie Cooling (Chłodzenie)> Czy do pomieszczenia wpada bezpośrednie lub silne światło słoneczne? ⇒ Należy zasunąć zasłony.
- <W trybie Cooling (Chłodzenie)> Czy działają również inne urządzenia do ogrzewania lub komputery lub w pomieszczeniu znajduje się zbyt wiele osób? ⇒ Należy wyłączyć inne urządzenia do ogrzewania lub komputery lub ustawić niższą temperaturę.

### Przepływ powietrza jest słaby lub zerowy.

- Czy prędkość wentylatora została ustawiona jako „Quiet”? ⇒ Informacje o tym, jak zmienić prędkość wentylatora zamieszczono w instrukcji obsługi pilota zdalnego sterowania.
- Czy ustawiono Sterowanie wentylatorem dla oszczędzania energii? W takim przypadku wentylator jednostki wewnętrznej może okresowo zatrzymywać się w trybie Cooling (Chłodzenie). ⇒ Informacje o tym, jak anulować Sterowanie wentylatorem w celu oszczędzania energii zamieszczono w instrukcji obsługi pilota zdalnego sterowania.  
\* Tej funkcji nie można wyłączyć, gdy prędkość wentylatora ustawiono na Auto.
- <W trybie Heating (Ogrzewanie)> Czy urządzenie dopiero niedawno rozpoczęło pracę? W takim przypadku wentylator kręci się tymczasowo bardzo wolno, aby rozgrzać wewnętrzne części jednostki.
- <W trybie Heating (Ogrzewanie)> Czy temperatura w pomieszczeniu jest wyższą niż zdefiniowana wartość temperatury? W takim przypadku jednostka zewnętrzna zatrzymuje się, a jednostka wewnętrzna pracuje z bardzo niską prędkością wentylatora.
- <W trybie Heating (Ogrzewanie)> Czy tryb Automatycznego odszraniania działa? W takim przypadku jednostka wewnętrzna tymczasowo zatrzymuje się na maksymalnie 15 minut. (Patrz **strona 6.**)
- <W trybie Dry (Osuszanie)> Jednostka wewnętrzna pracuje z niską prędkością wentylatora, aby dostosować wilgotność w pomieszczeniu i od czasu do czasu może się zatrzymać.
- <W trybie Auto (Autom.)> Podczas wykonywania operacji monitorowania, wentylator obraca się z bardzo niską prędkością.
- <Przy połączeniu w trybie multi> Czy wiele jednostek jest ustawionych w różnych trybach pracy, jak pokazano poniżej? W takim przypadku, jednostka ustawiona później zaprzestanie pracy i zacznie migać wskaźnik [ I ].  
• Tryb Heating (Ogrzewanie) i inny tryb

### Kierunek przepływu powietrza nie zmienia się zgodnie z ustawieniem lub nie zmienia się w ogóle.

- <W trybie Auto (Autom.)> W trybie Automatycznym kierunek przepływu powietrza jest ustawiany automatycznie.
- <W trybie Heating (Ogrzewanie)> Czy urządzenie dopiero niedawno rozpoczęło pracę? W takim przypadku przepływ powietrza zachowuje przez jakiś czas kierunek domyślny.
- <W trybie Heating (Ogrzewanie)> W trybie Automatycznego odszraniania kierunek nawiewu jest ustawiany automatycznie.



<p><b>Poziom wilgotności nie spada.</b></p> <p><input type="checkbox"/> &lt;W trybie Dry (Osuszanie)&gt; Jeśli ustawienie temperatury jest zbyt wysokie, wilgotność może nie spadać. ⇒ Aby obniżyć wilgotność, należy obniżyć ustawienie temperatury.</p> <p><input type="checkbox"/> Czy podczas pracy urządzenia słychać cichy pisk? Dźwięk ten jest wytwarzany przez minimalne rozszerzanie i kurczenie się przedniego panelu powodowane przez zmianę temperatury.</p>
<p><b>Słychać hałas.</b></p> <p><input type="checkbox"/> Czy urządzenie działa, czy zatrzymuje się po zakończeniu pracy? W takim przypadku można usłyszeć dźwięk przepływającego czynnika chłodzącego. Jest on również szczególnie zauważalny przez 2–3 minuty po rozpoczęciu pracy.</p> <p><input type="checkbox"/> Czy podczas pracy urządzenia słychać cichy pisk? Dźwięk ten jest wytwarzany przez minimalne rozszerzanie i kurczenie się przedniego panelu powodowane przez zmianę temperatury.</p> <p><input type="checkbox"/> &lt;W trybie Heating (Ogrzewanie)&gt; Czy słychać jest cichy pisk? Dźwięk ten generuje tryb Automatycznego odszraniania. (Patrz <b>strona 6.</b>)</p>
<p><b>Z jednostki wydobywa się woń.</b></p> <p><input type="checkbox"/> Klimatyzator może pochłaniać różne zapachy generowane przez tkaniny, meble czy dym papierosowy w pomieszczeniu. Zapachy te mogą być następnie emitowane podczas pracy urządzenia.</p>
<p><b>Z jednostki wydziela się mgiełka lub para.</b></p> <p><input type="checkbox"/> W trybie Cooling (Chłodzenie) lub Dry (Osuszanie) może być wydzielana lekka mgiełka generowana przez skroploną parę powstałą wskutek procesu nagłego chłodzenia.</p> <p><input type="checkbox"/> &lt;W trybie Heating (Ogrzewanie)&gt; Czy tryb Automatycznego odszraniania działa? W takim przypadku z jednostki zewnętrznej może się unosić para. (Patrz <b>strona 6.</b>)</p>
<p><b>Z jednostki zewnętrznej wycieka woda.</b></p> <p><input type="checkbox"/> &lt;W trybie Heating (Ogrzewanie)&gt; Z jednostki zewnętrznej może wyciekać woda powstała na skutek operacji automatycznego odszraniania. (Patrz <b>strona 6.</b>)</p>
<p><b>Działanie jest opóźnione po ponownym uruchomieniu.</b></p> <p><input type="checkbox"/> Czy tryb zasilania przełączył się nagle z wyłączony na włączony? W takich przypadkach sprężarka nie będzie działać przez około 3 minut, aby zapobiec przepaleniu bezpiecznika.</p> <p><input type="checkbox"/> Czy wyłącznik elektryczny jest wyłączony, a następnie włączony? W takim przypadku obwód zabezpieczający będzie działał przez około 3 minut.</p>

Natychmiast przerwać pracę i wyłączyć wyłącznik elektryczny w poniższych przypadkach. Następnie należy skontaktować się z autoryzowany personel serwisowy.

- Problem utrzymuje się nawet po wykonaniu tych czynności kontrolnych lub diagnostycznych.
- Znak błędu pojawia się na wyświetlaczu przewodowego pilota zdalnego sterowania lub zapala się lampka na odbiorniku na podczerwień.

**UWAGI:**

Informacje o rozwiązywaniu problemów związanych ze sterowaniem przez sieć WLAN można znaleźć w instrukcji ustawień adaptera sieci WLAN lub w aplikacji mobilnej zainstalowanej na smartfonie lub tablecie użytkownika.

**Stan lampek wskaźnikowych**

Schemat świecenia: ○ Wyl., ● Wl., ☼ Miganie, — Jakikolwiek stan

Stan	Przyczyny i rozwiązania	Patrz strona
	Operacja automatycznego odszraniania ⇒ Należy poczekać, aż zakończy się operacja odszraniania (maksymalnie 15 minut).	6
	Wskaźnik filtra ⇒ Należy oczyścić filtr powietrza i zresetować wskaźnik filtra.	5
	Wyświetlanie kodu błędu ⇒ Należy skontaktować się z autoryzowanym personelem serwisowym.	-
	Błąd ustawienia timera z powodu restartu trybu Auto (Autom.) ⇒ Należy zresetować ustawienia zegara i timera.	-
	Praca w trybie testowym (wykonywana tylko przez upoważniony personel) ⇒ Należy nacisnąć $\phi$ /I, aby wyjść z trybu testowego.	-
	Funkcja niedostępna	-
	(Przy połączeniu multi) Tryb gotowości ⇒ Należy sprawdzić tryb pracy jednostek wewnętrznych.	7

**Tryb Manual Auto (Ręczny Autom.) oraz resetowanie wskaźnika Filtra**

Klimatyzator może pracować z  $\phi$ /I na jednostce wewnętrznej.

Status	Długość przytrzymania po naciśnięciu	Tryb lub operacja
Podczas pracy	Ponad 3 sekund	Zatrzymanie
Zatrzymywanie	Krócej niż 3 sekundy	Resetowanie wskaźnika filtra
	Ponad 3 sekundy lecz przez mniej niż 10 sekund	Auto *1)
	Ponad 10 sekund (Tylko do obsługi serwisowej. *2)	Wymuszone chłodzenie

\*1) Przy połączeniu multi, tryb pracy jest zgodny z pozostałymi jednostkami wewnętrznymi.

\* 2) Aby zatrzymać wymuszone chłodzenie, nacisnąć ten przycisk lub przycisk na pilocie zdalnego sterowania.